

# Systembeskrivning

## Korg Möbelsystem

### Innehållsförteckning

Systembeskrivning Soffa	s. 2
Systembeskrivning Bänk	s. 3
Produktöversikt Soffa	s. 4
Produktöversikt Bänk	s. 5
Korg Soffa Konstellationer	s. 6 - 7
Korg Bänk Konstellationer	s. 8 - 9

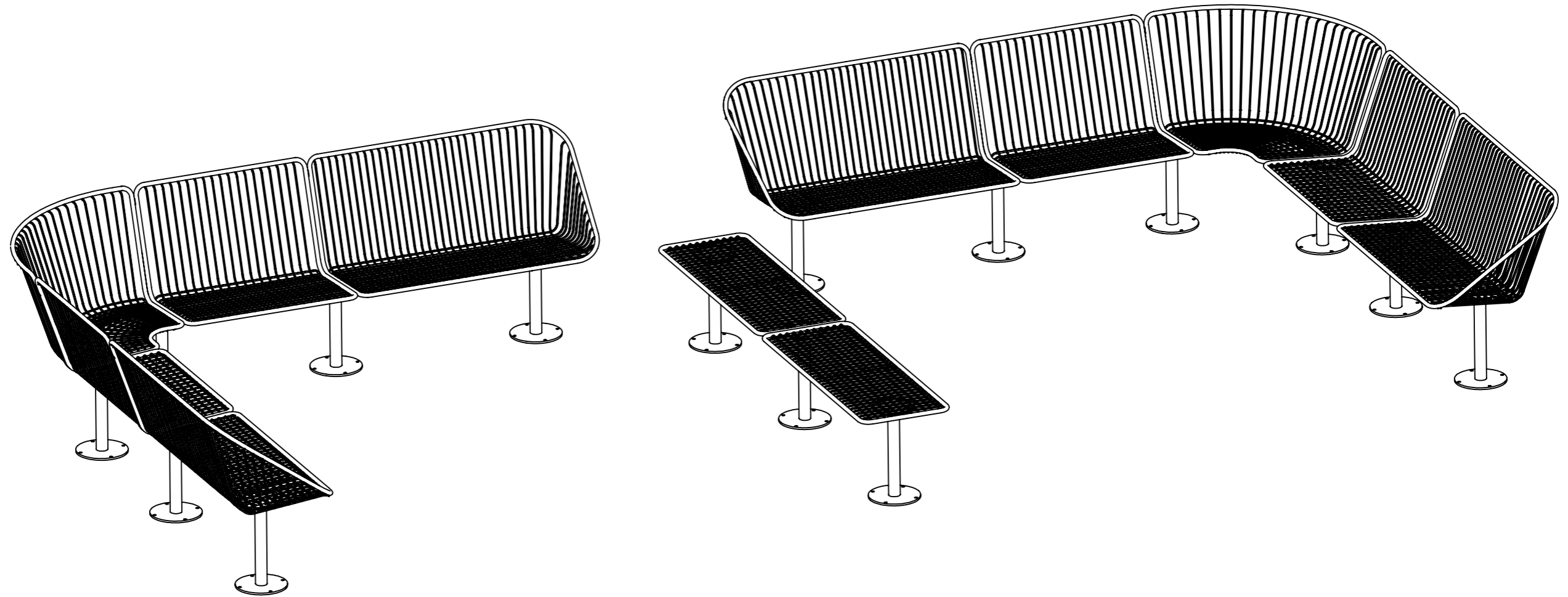

# Korg Möbelsystem

## Systembeskrivning Korg Soffa

Ritad av Joachim Henriksson  
Uppdaterad 2024-04-19

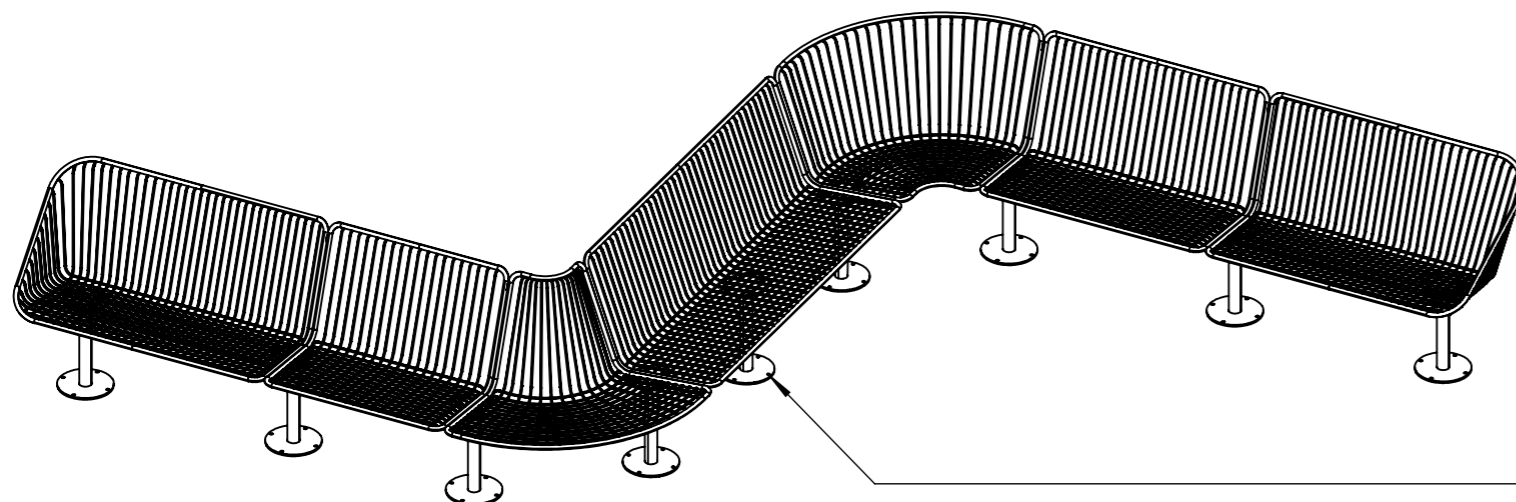

### Systembeskrivning Korg Soffa

Möbelsystemets många olika delar gör det flexibelt och variationsrikt.

Sitsar och ben beställs var för sig. När ett system monteras så behövs det ett mer ben än önskat antal sitsar för att få ett fullständigt system.

Vid undantag för Korg Soffa Rak modul 1616 mm, då ett extra ben krävs på mitten av sitsen för stabilitet.

Även vid undantag när man bygger ihop Korg Soffa i slutna kombinationer, då används samma antal ben som sitsar.

Om slutna kombinationer med flera svängar ska byggas kan de matchande måtten till vänster tillämpas.

Soffans sits är vinklad bakåt medan bänken har en plan sittyta. Sitthöjden hos soffan och bänken är densamma oavsett typ av ben. Det fristående benet har ställbara fötter för både soffa och bänk.

Korg Möbelsystem för bänk och soffa är två enskilda system som inte går att kombinera med varandra.

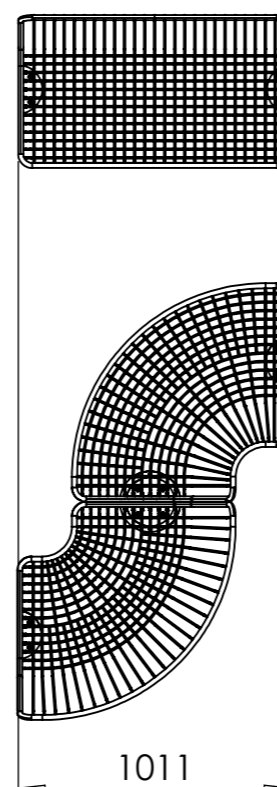
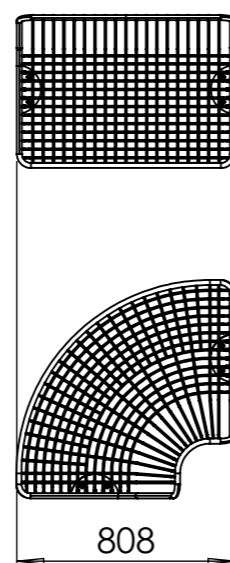
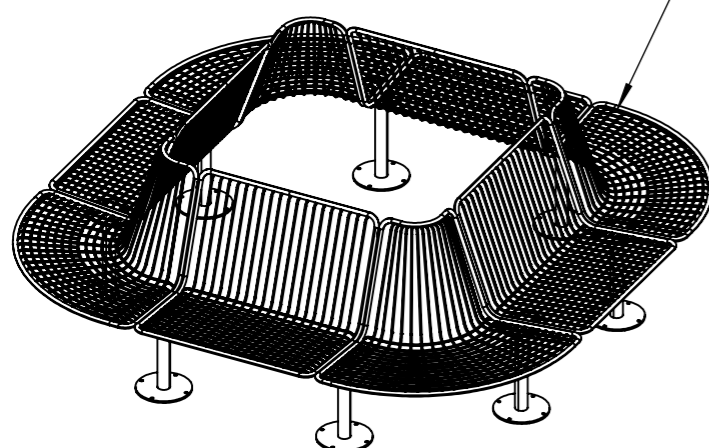

# Korg Möbelsystem

## Systembeskrivning Korg Bänk

Ritad av Joachim Henriksson  
Uppdaterad 2024-04-19

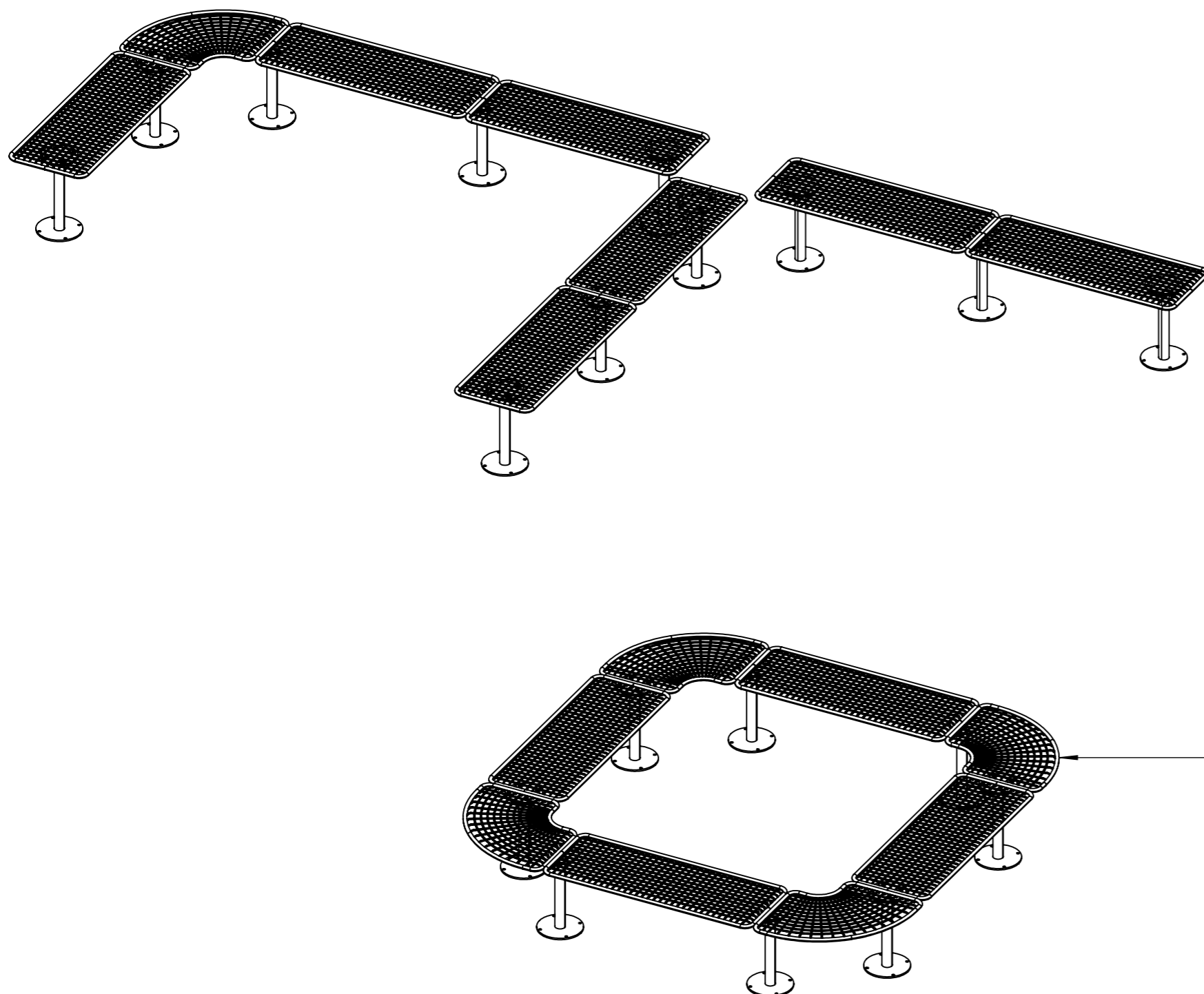

### Systembeskrivning Korg Bänk

Korg Bänk Möbelsystem startar och avslutas med alltid med Korg Bänk Ändmodul, vid undantag för slutna kombinationer.

Varje Modul är sits exklusive ben, då dessa beställs var för sig. Det krävs alltid ett mer ben än sits för att få ett fullständigt system.

Vid undantag när man bygger slutna kombinationer, då används samma antal ben som moduler.

Soffans sits är vinklad bakåt medan bänken har en plan sittyta. Sitthöjden hos soffan och bänken är densamma oavsett typ av ben. Det fristående benet har ställbara fötter för både soffa och bänk.

Korg möbelsystem för bänk och soffa är två enskilda system som inte går att kombineras med varandra.

# Korg Möbelsystem

## Produktöversikt Korg Soffa

Ritad av Joachim Henriksson  
Uppdaterad 2024-04-19

**U12-35EC**  
Korg Soffa  
Konkav hörnmodul

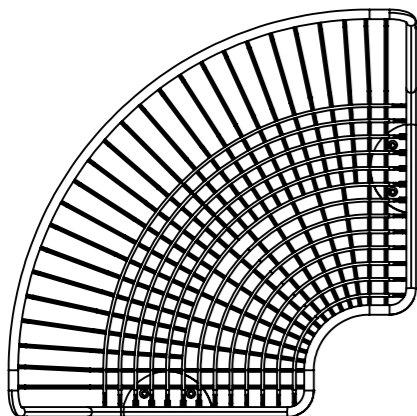

**U12-35FC**  
Korg Soffa  
Rak modul, 808 mm

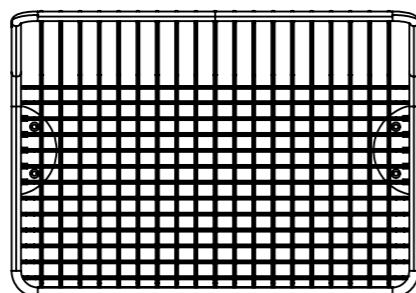

**U12-35FSC**  
Korg Soffa  
Rak modul, 1011 mm

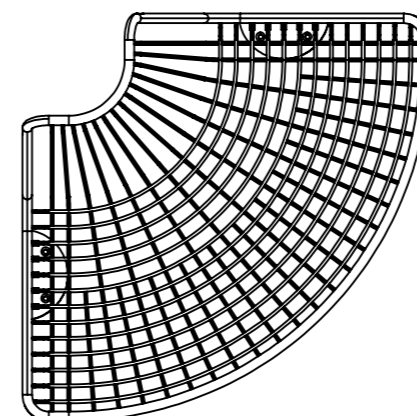
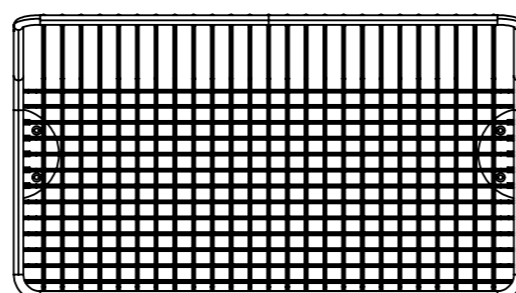

**U12-35DC**  
Korg Soffa  
Konvex hörnmodul

**U12-32FC-BEN**  
Korg Soffa Ben  
Fristående

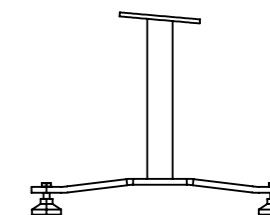

**U12-35AC/HÖ**  
Korg Soffa  
Ändmodul höger

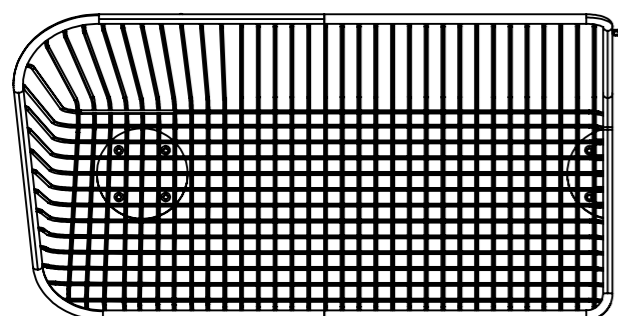

**U12-35FLC**  
Korg Soffa  
Rak modul, 1616 mm

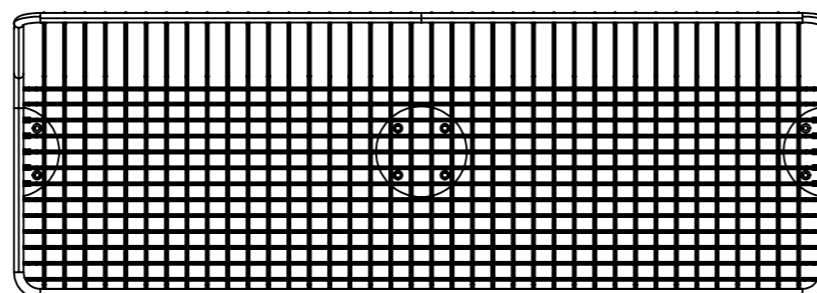

**U12-35CC/VÄ**  
Korg Soffa  
Ändmodul vänster

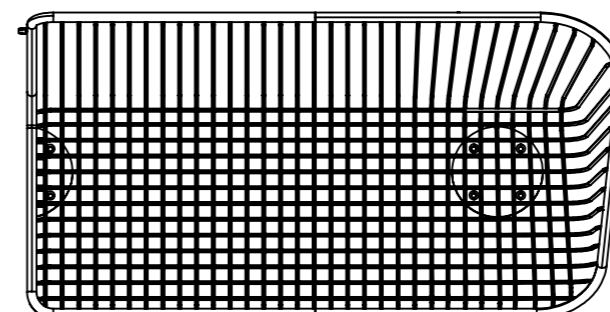

**U12-32NC-BEN**  
Korg Soffa Ben  
Fastsättningsbart

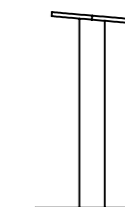

**U12-36**  
Armstöd till Korg Soffa

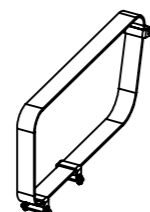

**U12-36BORD**  
Korg Bord till armstöd  
(Bara bordskiva)

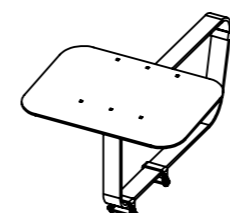

**U12-32MC-BEN**  
Korg Soffa Ben  
Markfast

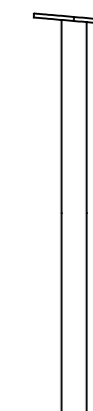

# Korg Möbelsystem

## Produktöversikt Korg Bänk

Ritad av Joachim Henriksson  
Uppdaterad 2024-04-19

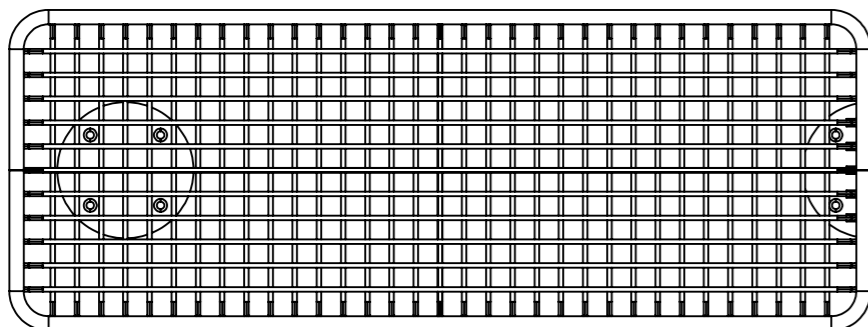

**U12-37SLUT**  
Korg Bänk  
Ändmodul

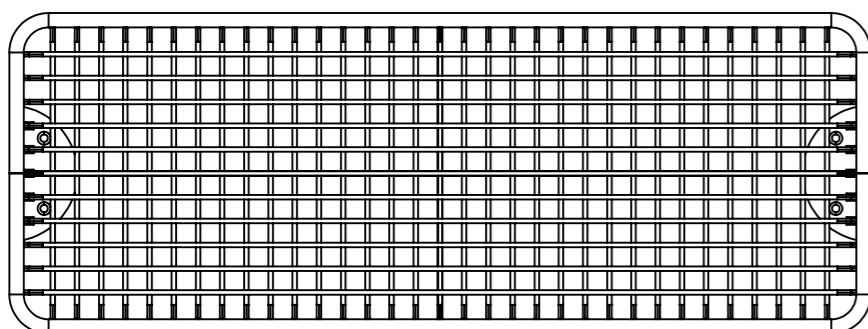

**U12-37MITT**  
Korg Bänk  
Mittmodul

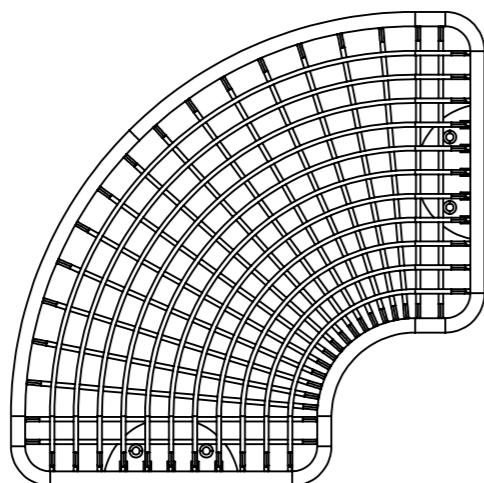

**U12-37V**  
Korg Bänk  
Hörnmodul

**U12-37MC-BEN**  
Korg Bänk Ben  
Markfast

**U12-37NC-BEN**  
Korg Bänk Ben  
Fastsättningsbart

**U12-37FC-BEN**  
Korg Bänk Ben  
Fristående

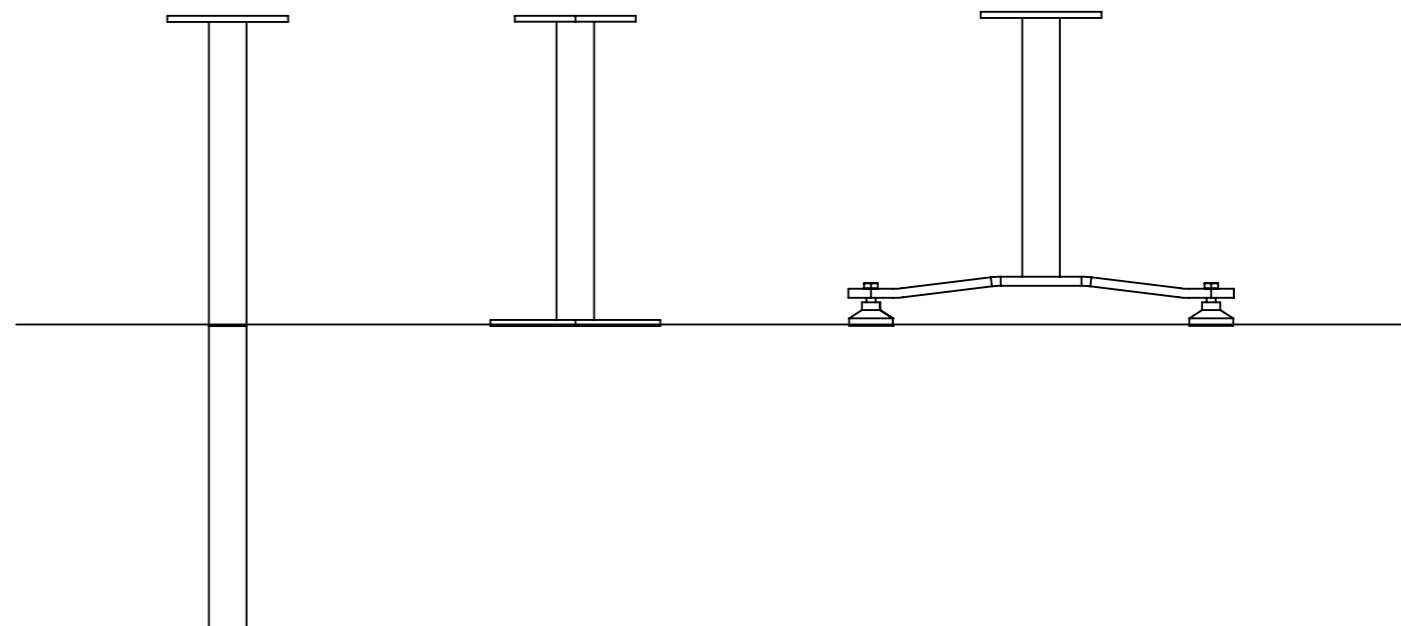

# Korg Möbelsystem

## Korg Soffa Konstellationer

Ritad av Joachim Henriksson  
Uppdaterad 2024-04-19

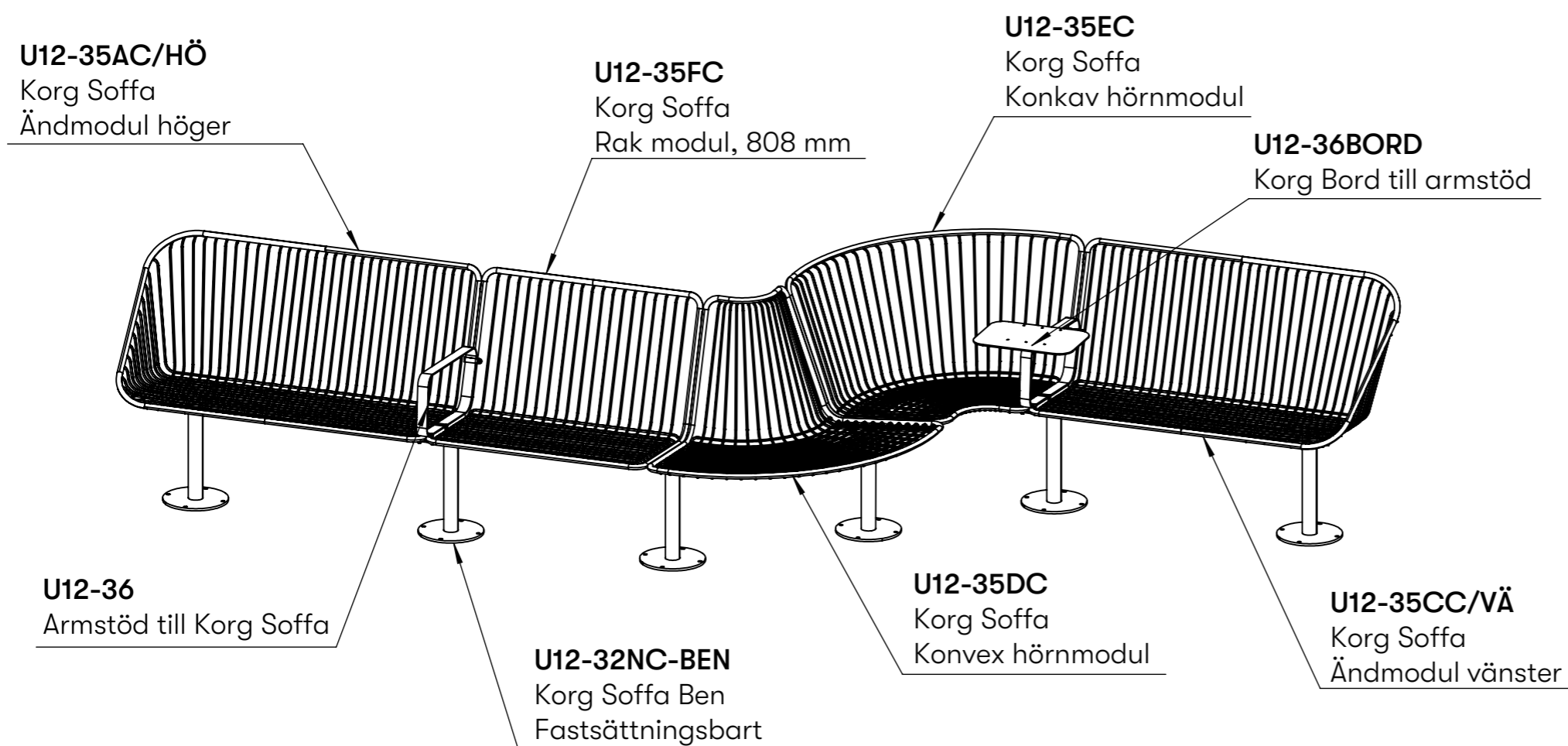

### Korg Soffa Konstellationer

Illustrationen visar ett exempel på hur man kan bygga och kombinera de olika modulerna för Korg Soffa Möbelsystem.

Konstellationen består av 1 st Korg Soffa Ändmodul höger, 1 st Korg Soffa Rak modul, 808 mm, 1 st Korg Soffa Konkav hörnmodul, 1 st Korg Soffa Konkav Hörnmodul, 1 st Korg Soffa Ändmodul vänster och 6 st fastsättningsbara ben. Samt 1 st Armstöd till Korg Soffa och 1 st Korg Bord till armstöd.

# Korg Möbelsystem

## Korg Soffa Konstellationer

Ritad av Joachim Henriksson  
Uppdaterad 2024-04-19

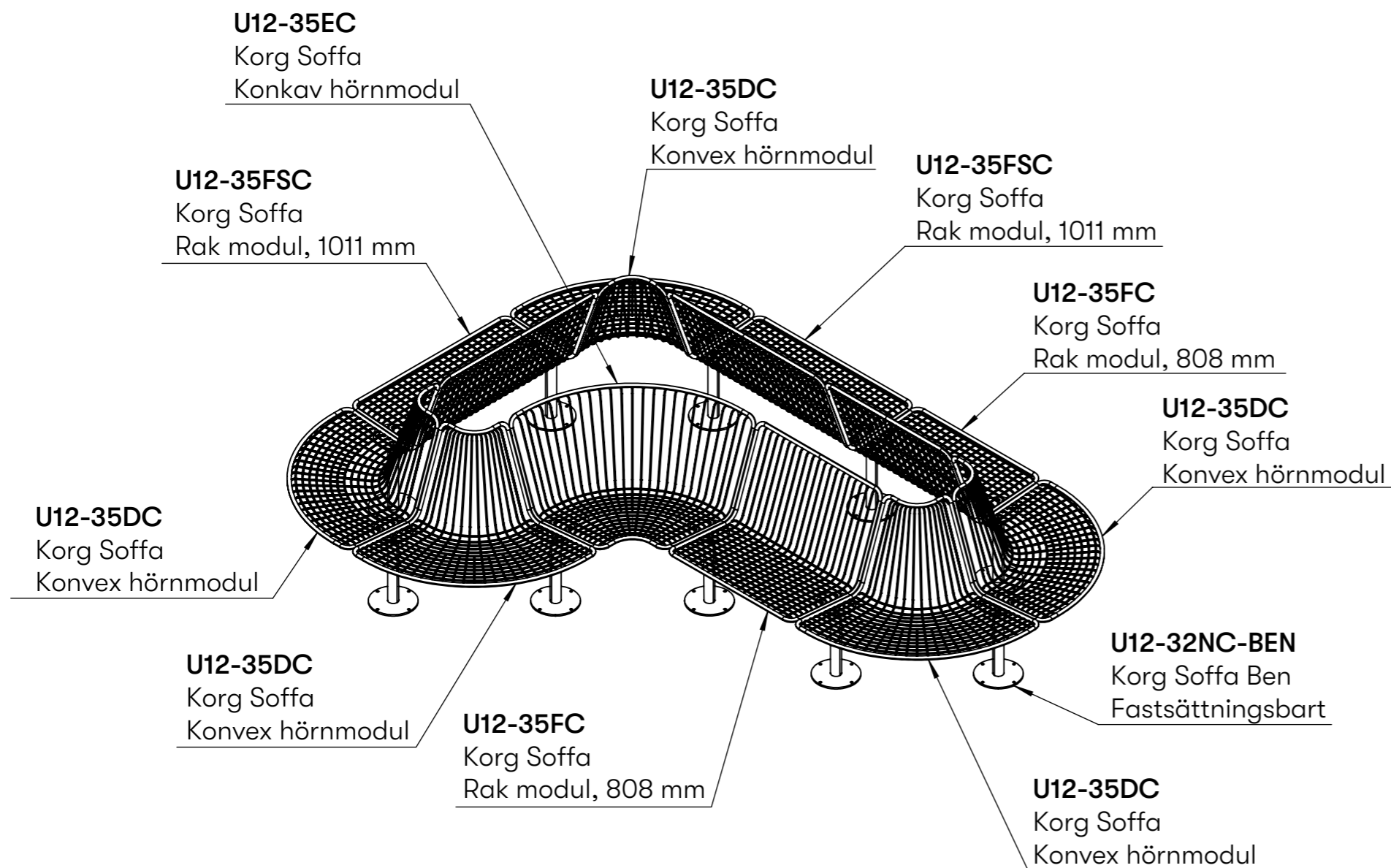

### Korg Soffa Konstellationer

Illustrationen visar ett exempel på hur man kan bygga och kombinera de olika sitsarna för Korg Soffa Möbelsystem.

Konstellationen består av 2 st Korg Soffa Rak modul 1011 mm, 2 st Korg Soffa Rak Modul 808 mm och 5 st Korg Soffa Konvex hörnmodul, 1 st Korg Soffa Konkav hörnmodul och 10 st Korg Soffa Ben Fastsättningsbar.

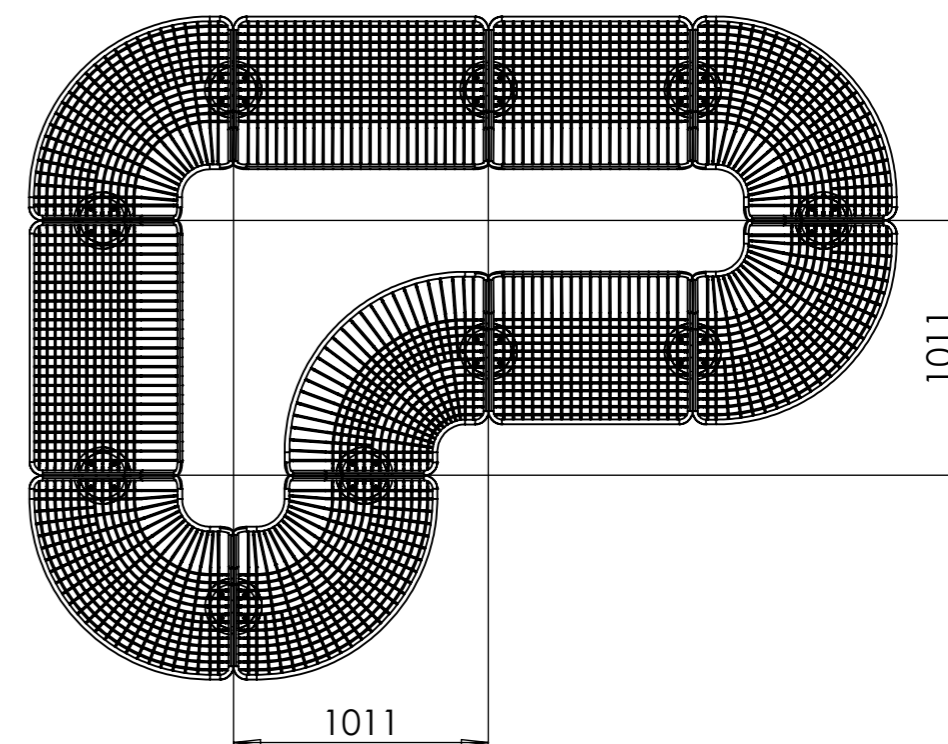

# Korg Möbelsystem

## Korg Bänk Konstellationer

Ritad av Joachim Henriksson  
Uppdaterad 2024-04-19

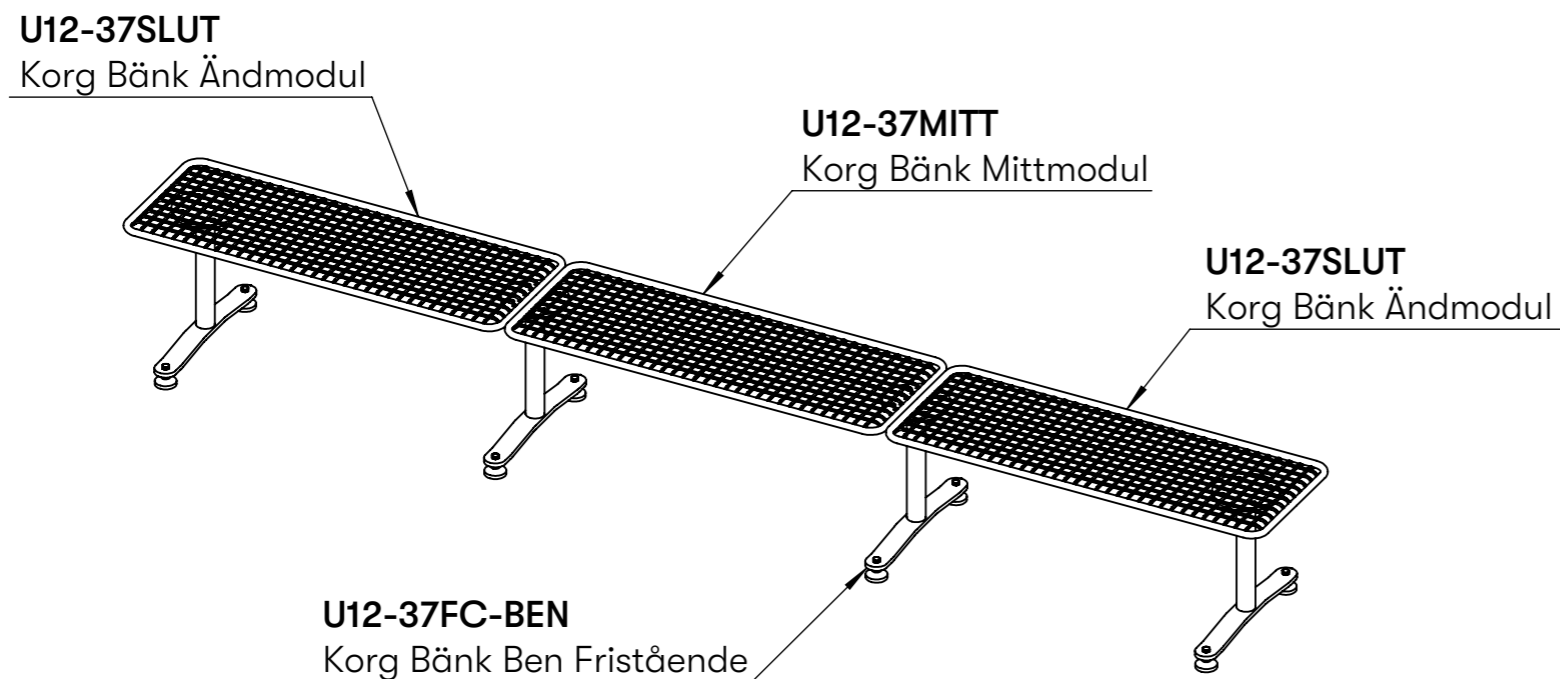

### Korg Bänk Konstellationer

Bredvid visas exempel på hur man kan bygga och kombinera de olika modulerna för Korg Bänk Möbelsystem.

Första konstellationen består av 2 st Korg Bänk Ändmodul och 1 st Korg Bänk Mittmodul och 4 st Korg Bänk Ben Fristående.

Andra konstellationen består av 2 st Korg Bänk Ändmodul, 3 st Korg Bänk Hörnmodul, 1 st Korg Bänk Mittmodul och 7 st Korg Bänk Ben Fristående.

Korg Bänk Möbelsystem kan byggas ut i raka och snirkliga konstellationer så länge man börjar och avslutar med Korg Bänk Ändmodul.

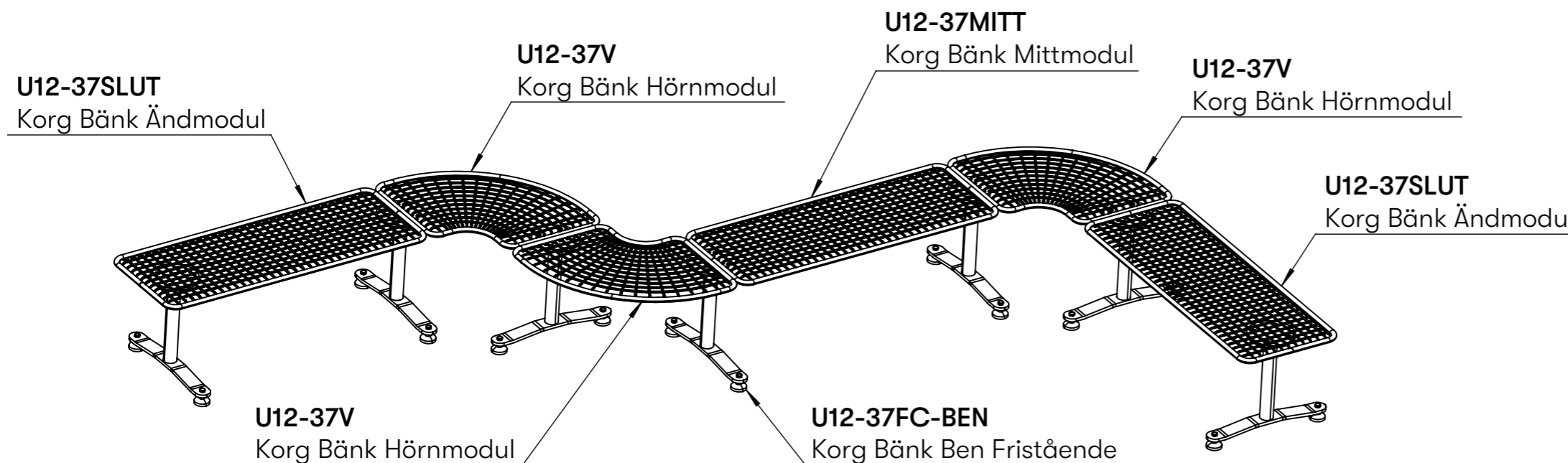



# Korg Möbelsystem

## Korg Bänk Konstellationer

Ritad av Joachim Henriksson  
Uppdaterad 2024-04-19

### Korg Bänk Konstellationer

Konstellationen består av 2 st Korg Bänk Ändmodul, 1 st Korg Bänk Mittmodul, 4 st Korg Bänk Hörnmodul och 8 st Korg Bänk Ben Fastsättningsbar.

