

Goggle cykelställ sid 1/8

MONTERINGSBESKRIVNING



Huvudkontor: Nola Industrier AB Box 17701 Repslagargatan 15b
118 93 Stockholm T: 08 702 1960 F: 08 702 1962 headoffice@nola.se
Kundtjänst/showroom/export/press: Skeppsbron 3 211 20 Malmö
T: 040 171 190 Orderfax: 040 127 545 order@nola.se

www.nola.se

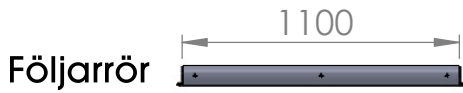

3st platser enkelriktat **Ö03-47/3**
6st platser dubbelriktat **Ö03-47/6**

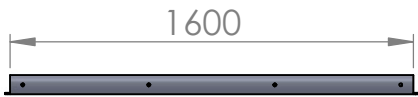

4st platser enkelriktat **Ö03-47/4**
8st platser dubbelriktat **Ö03-47/8**



5st platser enkelriktat **Ö03-47/5**
10st platser dubbelriktat **Ö03-47/10**

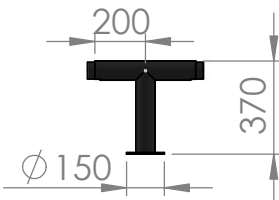

Mittstolpe **Ö03-48/2**
(vid utfbyggnad)

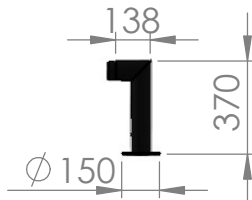

Ändstolpe **Ö03-48/1**



Nedgjutningsrör **Ö03-49M**



Hjulhållare
Ö03-49

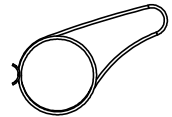

Hjulhållare
ramlåsning
Ö03-49RL



Utbyggnadsprincip

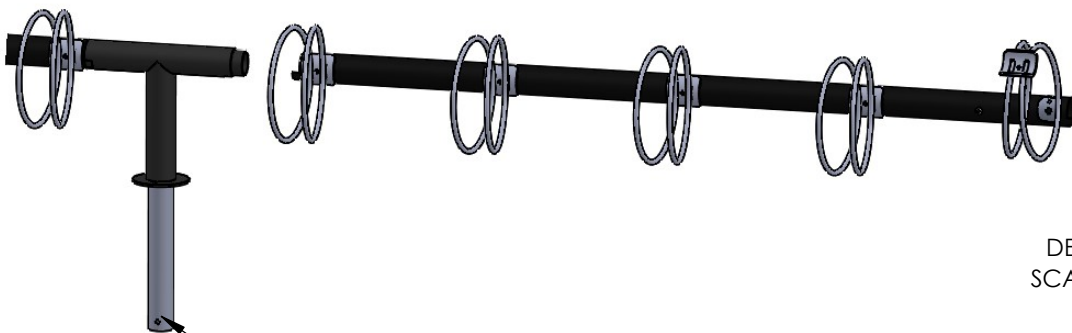

Nedgjutningsrör

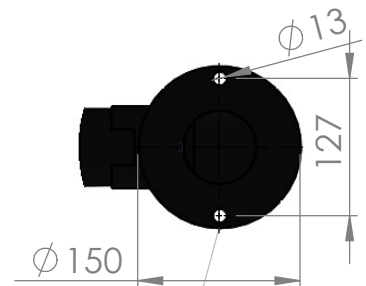

DETAIL B
SCALE 1 : 7

MONTERINGSBESKRIVNING



Huvudkontor: Nola Industrier AB Box 17701 Repslagargatan 15b
118 93 Stockholm T: 08 702 1960 F: 08 702 1962 headoffice@nola.se
Kundtjänst/showroom/export/press: Skeppsbron 3 211 20 Malmö
T: 040 171 190 Orderfax: 040 127 545 order@nola.se

www.nola.se

Specifikationer/

- Ö03-45** Goggle cykelställ enkelt 5 platser
Ö03-46 Goggle cykelställ dubbelt 10 platser

Tilläggsbeteckning:

- N** Cykelstället bultas mot underlaget
M Cykelstället levereras med Nedgjutningsrör (gjuts i mark)

- Ö03-48/1** Stolpe ytter
Ö03-48/2 Stolpe mitt
Ö03-47/3 Följarrör enkel 3 platser
Ö03-47/6 Följarrör dubbel 6 platser
Ö03-47/4 Följarrör enkel 4 platser
Ö03-47/8 Följarrör dubbel 8 platser
Ö03-47/5 Följarör enkel 5 platser
Ö03-47/10 Följarör dubbel 10 platser
Ö03-49 Hjulhållare
Ö03-49M Nedgjutningsrör

Leveransspecifikation/

- Ö03-45/**
Följarrör enkelt 5 platser (Ö03-47/5) 1 st
Stolpe ytter (Ö03-48/1) 2 st
Hjulhållare (Ö03-49) 5 st
Stoppskruv M8 x 8mm 4 st
Skruv torx M10x 30mm + mutter 5 st

Med tilläggsbeteckning M medlevereras
2 st **Ö03-49/M**

- Ö03-46/**
Följarrör dubbelt 10 platser (Ö03-47/10) 1 st
Stolpe ytter (Ö03-48/1) 2 st
Hjulhållare (Ö03-49) 10 st
Stoppskruv M8 x 8mm 4 st
Skruv torx M10x 30mm + mutter 10 st

Med tilläggsbeteckning M medlevereras
2 st **Ö03-49/M**

- Ö03-47/**
Följarrör i olika längder 1 st

- Ö03-48/1**
Stolpe ytter 1 st
Stoppskruv M8 x 8mm 1 st

- Ö03-48/1**
Stolpe mitt 1 st
Stoppskruv M8 x 8mm 2 st

- Ö03-49**
Hjulhållare 1 st
Skruv torx M10x 30mm + mutter 1 st

- Ö03-49M**
Nedgjutningsrör 1 st
Stoppskruv M8 x 8mm 1 st

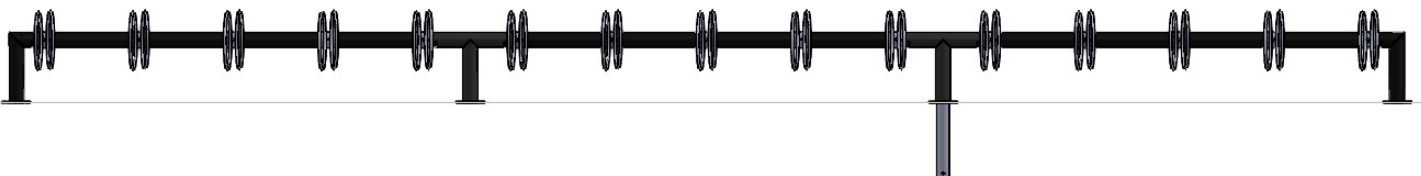

MONTERINGSBESKRIVNING



Huvudkontor: Nola Industrier AB Box 17701 Repslagargatan 15b
118 93 Stockholm T: 08 702 1960 F: 08 702 1962 headoffice@nola.se
Kundtjänst/showroom/export/press: Skeppsbron 3 211 20 Malmö
T: 040 171 190 Orderfax: 040 127 545 order@nola.se

www.nola.se

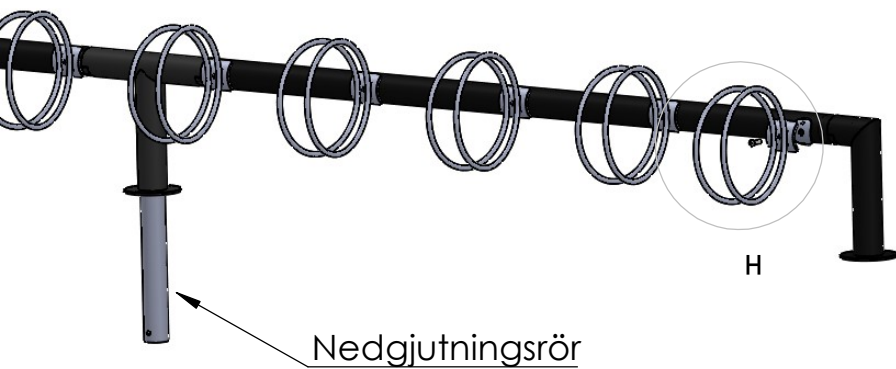

Montering och utbyggnadsprincip

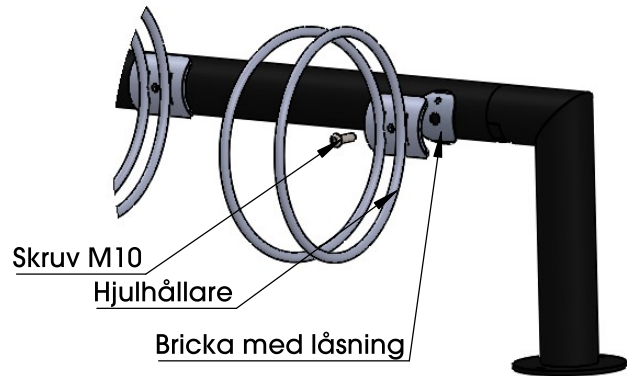

DETAIL D
SCALE 1 : 15

Montering/

- 1/ Trä röret på stativet. Fliken på undersidan av röret passar i ursparningen i stativet.
- 2/ Lås följaröret med bifogad stoppskruv genom det gängade hålet i fiken.
- 3/ För bulten genom hålet i hjulhållaren. Montera muttern med de vassa piggarna utåt (mot dig) och spänn så att gängorna får fäste. Stoppa in muttern genom den stora öppningen i "nyckelhålet".
- 4/ Tryck hjulhållaren neråt. Dra därefter bulten samtidigt som du sätter hjulhållaren i spänn så muttern greppar tag i insidan av röret och dra åt slutgiltigt.

Fastsättningsbar (N)/

Cykelstället är försett med fotplattor $\varnothing 150$ mm med 2 st genomgående hål $\varnothing 13$ för montering med M12 mot underlaget. Borra hål i underlaget och montera fast med kemankare eller expander.

Montering på träunderlag/

Montera med fransk träskruv mot träunderlag. Montering på smågatsten eller gatuplattor/ Undergjut plattorna med betong. Det får ej finnas sättsand mellanplattorna och betongen. Borra plattan för expander eller kemankare.

Montering på betongunderlag/

Borra betongen för M12-expander eller kemankare (medföljer ej). Montage med kemankare, använd M12-gängstång och dra fast med mutter och bricka (medföljer ej)

Montering på grus eller gräs/

Schakta ur marken för ett betongfundament. Gjut ett fundament i betongrör eller papprör. Borra fundamentet för M12-expander eller kemankare, använd då gängstång M12. Dra slutligen fast med M12-mutter och bricka.

Fastsättning med nedgjutningsrör (M) /

Gjut rören i marken med C-C mått enligt ritning. Med fördel kan man montera cykelstället enligt ovan och mäta ut avståndet. Gräv erforderligt antal gropar i marken. Gräv till frostfritt djup och grunda med dränerande material för att undvika tjälskjutning. Gjut fast rören direkt i hålen eller i papprör på ett djup av ca 400 mm. Avsluta gjutningen ca 50 mm under markytan. Kontrollera att cykelstället passar på rören innan du gjuter fast. Återställ marken efter gjutning.

5/ Trä därefter cykelstället på nedgjutningsrören och lås fast det med bifogade stoppskruvar .

6/ I hårt utsatta lägen kan ett håll borrar i nedgjutningsröret och cykelstället popnitas fast för att omöjliggöra att det flyttas

MONTERINGSBESKRIVNING

nola

Huvudkontor: Nola Industrier AB Box 17701 Repslagargatan 15b
118 93 Stockholm T: 08 702 1960 F: 08 702 1962 headoffice@nola.se
Kundtjänst/showroom/export/press: Skeppsbron 3 211 20 Malmö
T: 040 171 190 Orderfax: 040 127 545 order@nola.se

www.nola.se

Goggle väggfast Ö03-45/V

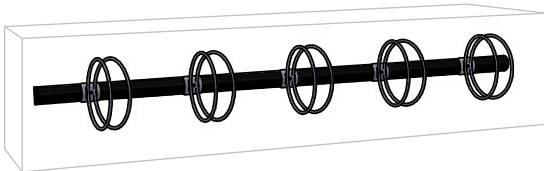
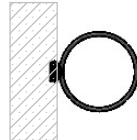
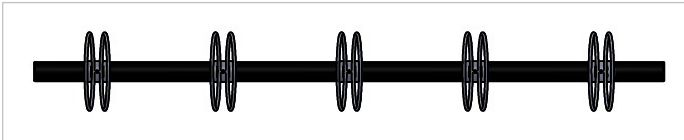

Ö03-45V/4

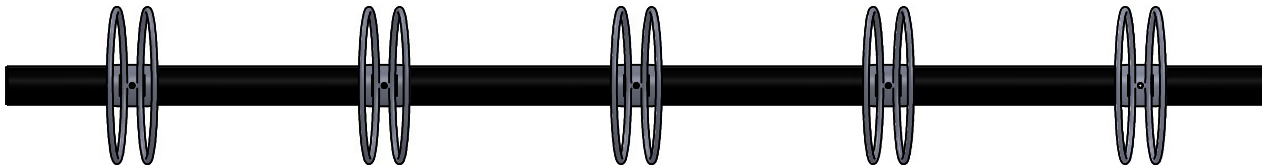

Ö03-45V/5

Specifikationer/

- Ö03-45V/4 Goggle cykelställ väggfast 4st platser
- Ö03-45V/5 Goggle cykelställ väggfast 5st platser

Observera att hjulhållare beställes separat

Leveransspecifikation/

Ö03-45V4

(väggfast 4 platser)

Plats för hjulhållare 4st

Skruv torx M10x 30mm + mutter 4st

Ö03-45V5

(väggfast 5 platser)

Plats för julhållare 5st

Skruv torx M10x 30mm + mutter 5st

Hjulhållare
Ö03-49



Hjulhållare
ramlösning
Ö03-49RL

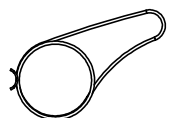

MONTERINGSBESKRIVNING



Huvudkontor: Nola Industrier AB Box 17701 Repslagargatan 15b
118 93 Stockholm T: 08 702 1960 F: 08 702 1962 headoffice@nola.se
Kundtjänst/showroom/export/press: Skeppsbron 3 211 20 Malmö
T: 040 171 190 Orderfax: 040 127 545 order@nola.se

www.nola.se

Goggle väggfast Ö03-45/V

Montering och utbyggnadsprincip

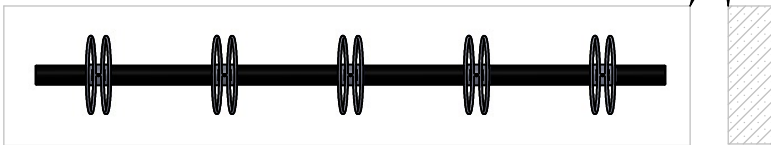

Hjulhållare
Ö03-49

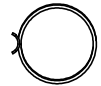

Hjulhållare
ramlösning
Ö03-49RL

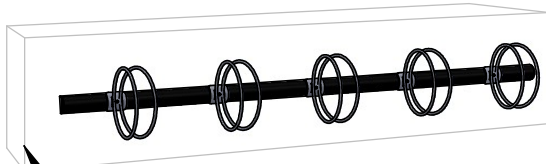
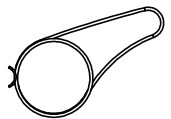

Fästes mot väggen. Infästningshålen är anpassade för festsättningselement Ø10mm. Frigångshål Ø26 på utsidan för att underlätta montering med ex. hylsnyckel.

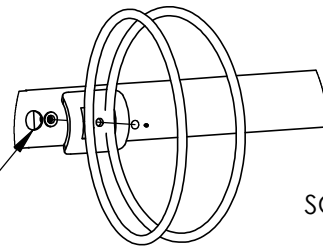

DETAIL C
SCALE 1 : 10

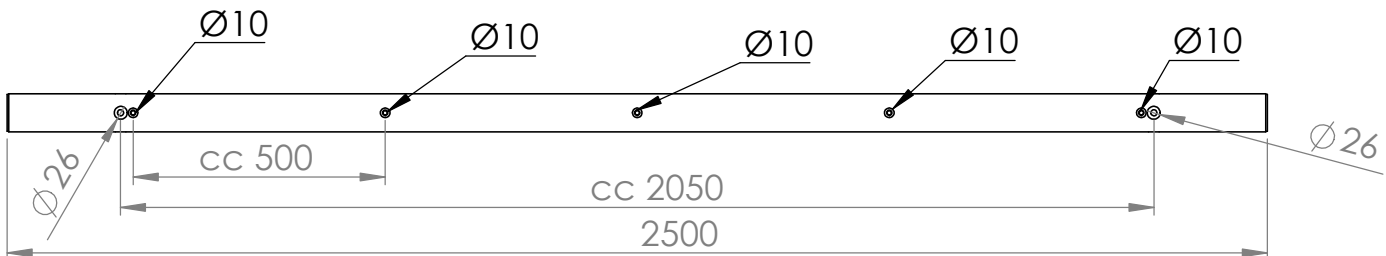

Montering

1/ Väggfast variant av Goggle kräver en hållfast vägg av t.ex betong eller sten. Märk ut de två hål i vägg ska borraras. Hål är anpassade för användning av M10-expander. C-C-mått mellan hålen är 2050mm (cc1550mm för Ö03-45V/4).

2/ När hålen är borrarade slås expander i de två borrarade hålen.

3/ För bulten genom cykelställets hål och dra fast slutgiltigt.

4/ Montera sedan hjulhållarna med tillhörande M10-bult och dra fast.

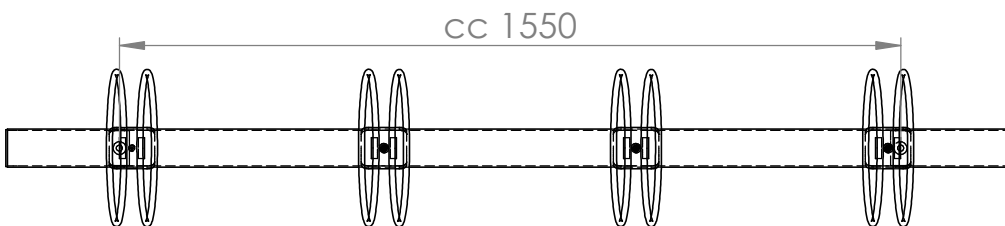

Ö03-45V/4

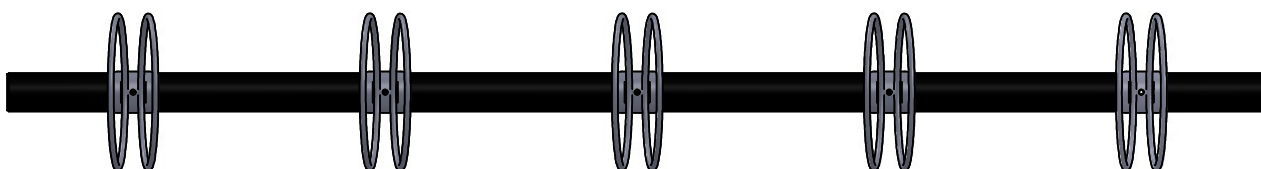

Ö03-45V/5

MONTERINGSBESKRIVNING



Huvudkontor: Nola Industrier AB Box 17701 Repslagargatan 15b
118 93 Stockholm T: 08 702 1960 F: 08 702 1962 headoffice@nola.se
Kundtjänst/showroom/export/press: Skeppsbron 3 211 20 Malmö
T: 040 171 190 Orderfax: 040 127 545 order@nola.se

www.nola.se

Goggle Ö03-45/Ståstöd

Goggle med ståstödsbräda är en utföring av system Goggle. Detta cykelställ är försett med en ståstödsbräda och förhöjda stolpar. Observera att detta cykelställ har c-c-mått 2500mm mellan alla stolpar samt att det är av yttersta vikt att stolparna har ordentliga gjutna fundament att fästas i.



Hjulhållare
Ö03-49

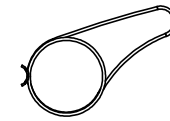

Hjulhållare
ramlåsning
Ö03-49RL

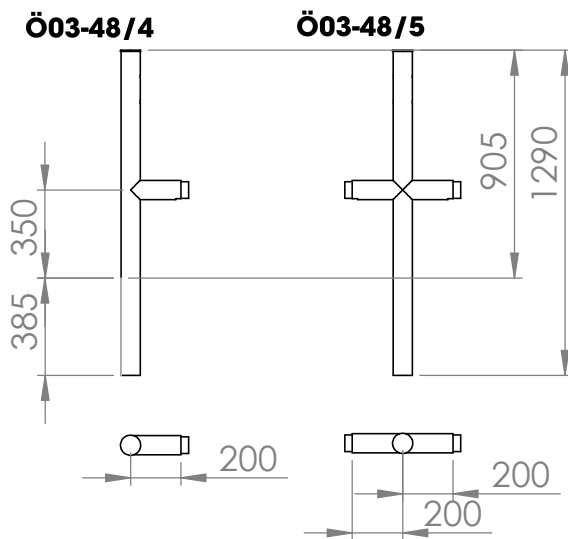

Leveransspecifikation/

Ö03-45/(5 alt. 4 platser) Ståstöd:

Följarrör enkelt **5pl** alt. **4pl** (Ö03-47/5. Ö03-47/4)

Stolpe ytter (Ö03-48/4)

Ståstödsbräda **5pl** alt. **4pl** (Ö03-47/7-5. Ö03-47/7-4)

Hjulhållare (Ö03-49)

Skruv torx M10x 30mm + mutter

Stoppskruv M8

1 st
2 st
1st
5 alt.4 st
5st
2st

Ö03-45/Ståstöd/påbygg.

Påbyggnadel till Ö03-45/Ståstöd

För påbyggnad med **5pl** alt **4pl** krävs följande delar:

Följarrör enkelt **5pl** alt. **4pl** (Ö03-47/5. Ö03-47/4)

Stolpe mitt (Ö03-48/5)

Ståstödsbräda **5pl** alt. **4pl** (Ö03-47/7-5. Ö03-47/7-4)

Hjulhållare (Ö03-49)

Skruv torx M10x 30mm + mutter

Stoppskruv M8

1 st
1 st
1st
5 alt.4 st
5st
2st

4st platser enkelriktat Ö03-47/4

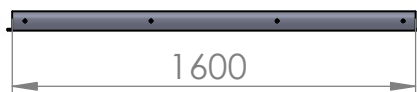

5st platser enkelriktat Ö03-47/5

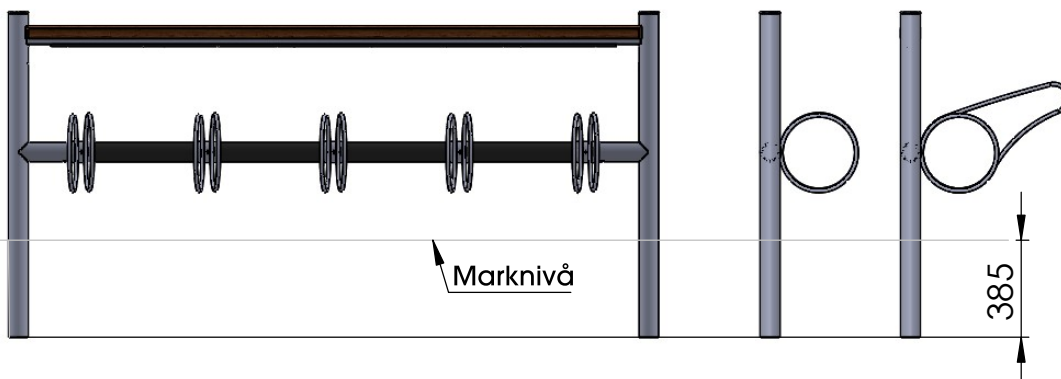

Mer detaljer och montering
på nästa sida

MONTERINGSBESKRIVNING



Huvudkontor: Nola Industrier AB Box 17701 Repslagargatan 15b
118 93 Stockholm T: 08 702 1960 F: 08 702 1962 headoffice@nola.se
Kundtjänst/showroom/export/press: Skeppsbron 3 211 20 Malmö
T: 040 171 190 Orderfax: 040 127 545 order@nola.se

www.nola.se

Goggle Ö03-46/Ståstöd

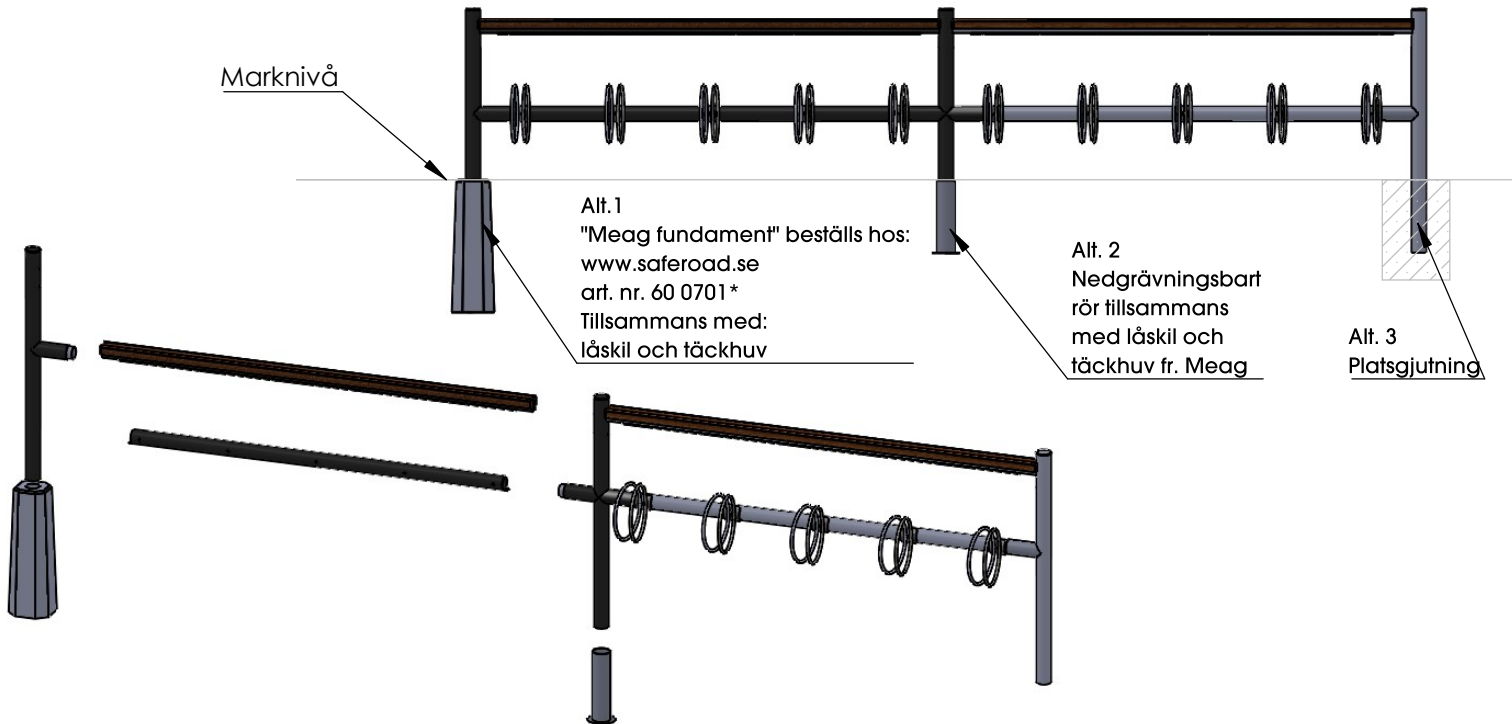

Montering/

Monteringsförfarandet går till stor del till som Goggle standard (se sida 2 för bild) Det som skiljer är att c-c-mått håller 2500mm mellan alla stolpar och monteringen av ståstödsbrädan.

Goggle med sittbräda förankras i mark. Det går att gjuta ner stolpändarna 380-400mm i mark. Man får då en permanent fastsättning och viktigt att tänka på då är att om någon del skadas t.ex vi snöplogning eller liknande, så går det inte att byta ut delar. Vår rekommendation är att montera stolpändarna med prefabricerade betongelement från Meag inkl låskil och täckhuv (OBS, ingår ej i leverans) .

1/ Meag-fundamenten har en totalhöjd på 700mm. Märk ut C-C-mått där hål för fundament ska grävas, väga av och ställ fundamenten på plats och börja montering från en gavel med en ytterstolpe. Trä först på täckhuv och låskil innan ni stoppar ned stolpen i fundamentet. Knacka sedan i låskilen så den ligger jämn med fundamentets ovansida. Tryck sedan ner täckkragen. Lyft sedan dig förjarrören för hjulhållare (dra inte alla skruvar för gott först när alla delar är på plats).

2/ Lås följaröret med bifogad stoppskruv genom det gängade hålet i fliken.

3/ För bulten genom hålet i hjulhållaren. Montera muttern med de vassa piggarna utåt (mot dig) och spänn så att gängorna får fäste. Stoppa in muttern genom den stora öppningen i "nyckelhålet".

4/ Tryck hjulhållaren neråt Dra därefter bulten samtidigt som du sätter hjulhållaren i spänn så muttern greppar tag i insidan av röret och dra åt slutgiltigt.

Montering av sits

5/ Montera ståstödsbrädan (Sits (Ö03-47/7-MH2) med tillhörand M10 bult . Bultarna fästen underifrån in mot de gängade hålen i stolparna.

MONTERINGSBESKRIVNING



Huvudkontor: Nola Industrier AB Box 17701 Repslagargatan 15b
118 93 Stockholm T: 08 702 1960 F: 08 702 1962 headoffice@nola.se
Kundtjänst/showroom/export/press: Skeppsbron 3 211 20 Malmö
T: 040 171 190 Orderfax: 040 127 545 order@nola.se

www.nola.se

Goggle Ö03-45/Gavel

Goggle med ståstödsbräda har fått ännu en utökning av systemet. Med dessa tillägg går det att bygga gavlar för att skapa sk. cykelhagar.

För 1st gavel krävs:

Leveransspecikation/

- Vinkelstolpe för gavel (ersätter Stolpe ytter Ö03-48/4) **Ö03-48/7** 1st
- Slutstolpe för gavel **Ö03-48/6** 1st
- Ståstödsbräda för gavel **Ö03-47/7-1** 1st

Vid önskan om informationstext:

- Skylt till ståstödsbräda gavel **Ö03-48-1** 1st
- Valfri text (offereras)

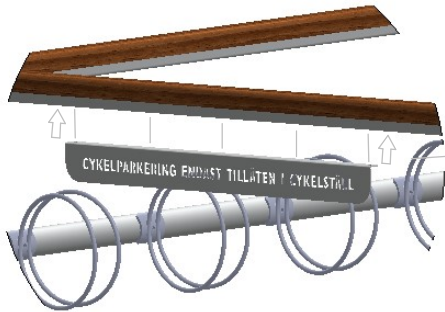
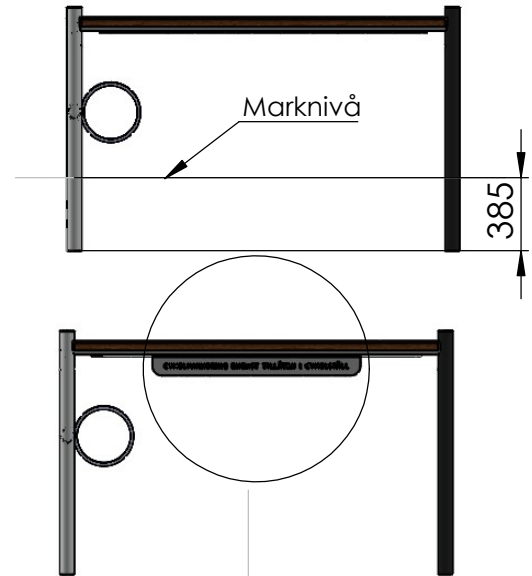

Skylt fästes med 5st M8-skruv



Vinkelstolpe för gavel **Ö03-48/7**
(ersätter Stolpe ytter Ö03-48/4)
se förgående sidor.
Pilar visar infästningspunkter

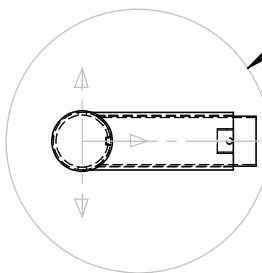

Slutstolpe för gavel **Ö03-48/6**

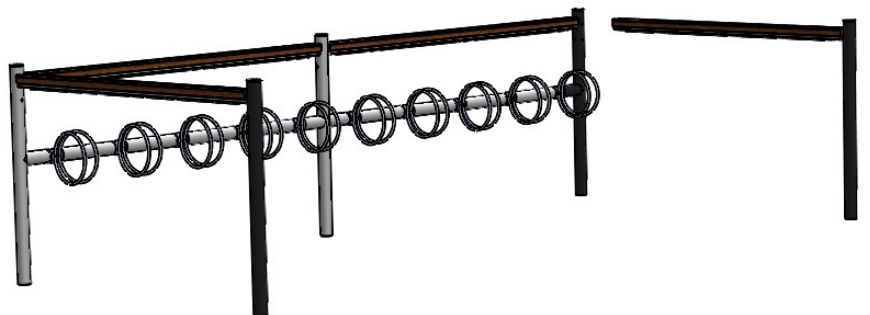
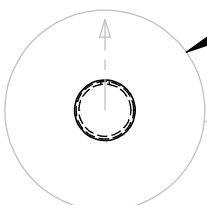

Ståstödsbräda för gavel **Ö03-47/7-1**